

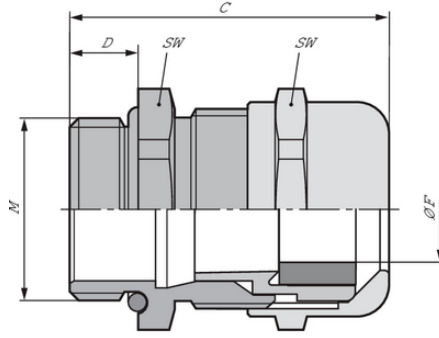







SKINTOP® MSR-M

SKINTOP® MS-M, daraltıcı conta ara parçalı pirinç kablo rakoru, mekanik ve kimyasal stabilitenin kritik olduğu alanlar için

Bilgi

Büyük çaplı kabloların daha kolay montajı için yenilikçi çift lamel conta ile SKINTOP® MSR-M 75 x 1,5.
IP69 ruhsatlı! Makinelerin ve sistemlerin yüksek basınçlı temizleyici ve sıcak su kullanılarak yapılan zorlu temizleme işlemlerinde dahi test edilmiş fonksiyonel güvenlik!



-  Kimyasallara dayanıklı
-  Korozyona dayanıklı
-  Mekanik dayanım
-  Optimum destek elemanı
-  Aside dayanıklı
-  Isı dayanımı
-  Onay sertifika çeşitleri

Faydalar

Maksimum güvenilirlik
En uygun gerilim azaltma
Geniş, değişken sıkma aralıkları

Son durum (04.05.2024)

©2024 Lapp Group - all rights reserved.

Ürün Yönetimi <http://lappkablo.lappgroup.com>

Karşılık gelen veri sayfasında, mevcut teknik verileri bulabilirsiniz.

PN 0456 / 02_03.16

SKINTOP® MSR-M

Uygulama alanı

Daha küçük dış çaplı kabloların yalıtımını sıyırmak için azaltma sızdırmazlık elemanı ile

Norm referansları / Onaylar

UL Dosya Nr. E79903

Ürün yapısı

DIN EN 60423 uyarınca metrik bağlantı dişi

Verilen teknik bilgilerde DIN IEC 62444 esas alınmıştır

Teknik Veri

Sınıflandırma ETIM 5:

ETIM 5.0 Class-ID: EC000441

ETIM 5.0 Class-Tanım: Dişli kablo rakoru

Sınıflandırma ETIM 6:

ETIM 6.0 sınıf ID'si: EC000441

ETIM 6.0 sınıf açıklaması: Kablo rakoru

Dikkat:

Montaj ölçüleri ve sıkma torkları için bkz. T21

Sertifikalar:

VDE, UL ve DNV ruhsatları M75x1,5 boyutuna kadar geçerlidir

Malzeme:

Gövde: Nikelajlı pirinç Ön parça: Poliamid Conta: CR O-ring: NBR

Koruma sınıfı:

IP 68 - 10 bar
IP 69 (M12 - M63)
NEMA Type 1, 4x, 6, 12

Sıcaklık aralığı:

Dinamik: -25°C ila +100°C
Statik: -40°C ila +100°C

Uyarı

Fotoğraflar ve grafikler ölçekli değildir ve ilgili ürünlerin ayrıntılı görüntülerini temsil etmemektedir. Buradaki fiyatlar, ekler ve KDV hariç net fiyatlardır. Satış sadece firma sahibi müşterilere.

SKINTOP® MSR-M

Ürün kodu	Ürün tanımı / ölçüsü	Ø F mm	SW wrench size mm	Genel uzunluk, C mm	Thread length D mm	Adet / Paket
SKINTOP® MSR-M						
53112100	M 12 x 1,5	2 - 5.0	16	26.5	6,5	100
53112110	M 16 x 1,5	2 - 7.0	20	33.0	7	100
53112120	M 20 x 1,5	5 - 10.0	24	37.0	8	50
53112130	M 25 x 1,5	6 - 13.0	29	38.5	8	25
53112140	M 32 x 1,5	7 - 15.0	36	45.5	9	25
53112150	M 40 x 1,5	15 - 23.0	45	48.0	9	10
53112160	M 50 x 1,5	22 - 29.0	54	55.5	10	5
53112170	M 63 x 1,5	28 - 39.0	67	61.3	15	5
53112511	M 75 x 1,5	53 - 63.0	95	105.0	15	1
53112515	M 110 x 2	76 - 88.0	135	154.0	25	1

Son durum (04.05.2024)

©2024 Lapp Group - all rights reserved.

Ürün Yönetimi <http://lappkablo.lappgroup.com>

Karşılık gelen veri sayfasında, mevcut teknik verileri bulabilirsiniz.

PN 0456 / 02_03_16